

Använda kaffemaskinen

Touchdisplay

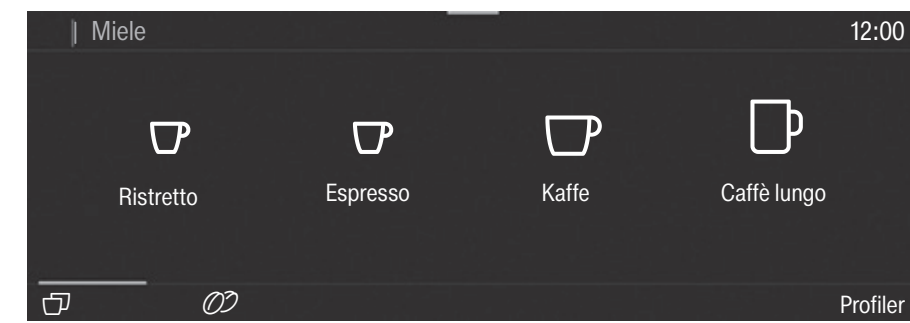

Välja/välja meny	■ Tryck på önskat alternativ eller önskat värde på touchdisplayen.
Bläddra	■ Dra med fingret över bildskärmen. Lägg fingret på touchdisplayen och dra fingret i önskad riktning.
Lämna menynivå	■ Tryck på ↵. Eller tryck på en överordnad meny punkt i menyens sökväg. Alla inmatningar som du har gjort men inte bekräftat med OK sparas inte .
Ange siffror	Du anger siffror med sifferullarna eller sifferblocket. Sifferullarna: ■ Dra sifferullen neråt eller uppåt med hjälp av fingret tills önskade siffror visas i mitten och är orangemarkerade. Bekräfta med OK . Sifferblocket: ■ Tryck på det orangefärgade värdet i mitten tills sifferblocket visas. ■ Välj önskat värde: Så snart du har gjort ditt val färgas OK -fältet grönt. Med hjälp av pilen ⇐ raderar du den senast valda siffran. ■ Bekräfta med OK .
Ange bokstäver	Ange namn med hjälp av tangentbordet. Välj gärna korta namn. ■ Tryck på de bokstäver och tecken du önskar. ■ Tryck på "Spara".
Visa kontextmenyn	I vissa menyer kan du visa en kontextmeny, till exempel om du vill konfigurera drycker. ■ Tryck till exempel på ett dryckesnamn tills kontextmenyn öppnas. ■ Tryck på touchdisplayen utanför menyfönstret för att stänga kontextmenyn.
Visa hjälp	■ För vissa funktioner finns en hjälp. I displayen visas "Hjälp". ■ Tryck på "Hjälp" för att visa anvisningar med bilder och text.

Översikt över dryckerna

Kaffedrycker

- **Ristretto** är en kraftigare, mer koncentrerad espresso. Samma mängd kaffepulver används som till en espresso. Dock tillsätts bara väldigt lite vatten.
- **Espresso** är ett starkt, aromatiskt kaffe med ett tjockt, hasselnötsbrunt skum på kaffet – crema.
- **Kaffe** skiljer sig från espresso genom den speciella rostningen av kaffebönorna och det bryggs med mer vatten.
- **Caffè lungo** är kaffe som bryggs med betydligt mer vatten.
- **Long black** bereds av varmvatten och två portioner espresso.
- **Caffè Americano** består av lika delar espresso och varmvatten. Först bereds espresso och sedan fylls koppen med varmvatten.

Kaffedrycker med mjölk

- **Cappuccino** består av ungefär två tredjedelar mjölkskum och en tredjedel espresso.
- **Latte macchiato** består av en tredjedel vardera av varm mjölk, mjölkskum och espresso.
- **Caffè latte** består av varm mjölk och espresso.
- **Cappuccino italiano** har samma andelar mjölkskum och espresso som en cappuccino. Espresso bereds först och sen mjölkskummet.
- **Espresso macchiato** är en espresso med en liten skumyta.

- **Flat white** är en speciell variant av cappuccino: En betydligt högre andel espresso än mjölkskum ger en intensiv kaffearom.
 - **Café au lait** är en fransk kaffespecialitet av kaffe och mjölkskum. Café au lait serveras vanligtvis i en skål.
- Tedrycker**
(varmvatten i respektive optimal temperatur)
- Vitt te
 - Japanskt te
 - Grönt te
 - Örtte
 - Fruktte
 - Svart te
- **Chai Latte** är en tespecialitet med mjölk.

Övriga drycker

- Varm mjölk
- Mjölkskum
- Hett vatten
- Varmvatten

Kannfunktion

- Kaffekanna
- Tekanna för alla tesorter

Beskrivning

Översikt utsida

- 1 Knapp På/Av
- 2 Optiskt gränssnitt (endast för Miele service)
- 3 Touchknapp MobileStart
- 4 Sensorstödd användning
- 5 Touchknapp "Tillbaka"
- 6 Touchdisplay
- 7 Touchknapp
- 8 Handtag
- 9 Höjdjusterbar tapp med belysning
- 10 Avrinningsgaller
- 11 Mjölkbekållare

Översikt insida

- 1 Bönbehållare (sort A och sort C)
- 2 Mjölkventil
- 3 Höjdjusterbar tapp med belysning
- 4 Ställa in malgrad
- 5 Bönbehållare (sort B)
- 6 Luftutsläpp
- 7 Vattenbehållare
- 8 Uppsamlingskärn med lock
- 9 Bryggenhet
- 10 Sumpbehållare
- 11 Skötselbehållare
- 12 Hållare för rengörings- och avkalkningspatroner (inklusive adapter)
- 13 Droppskål

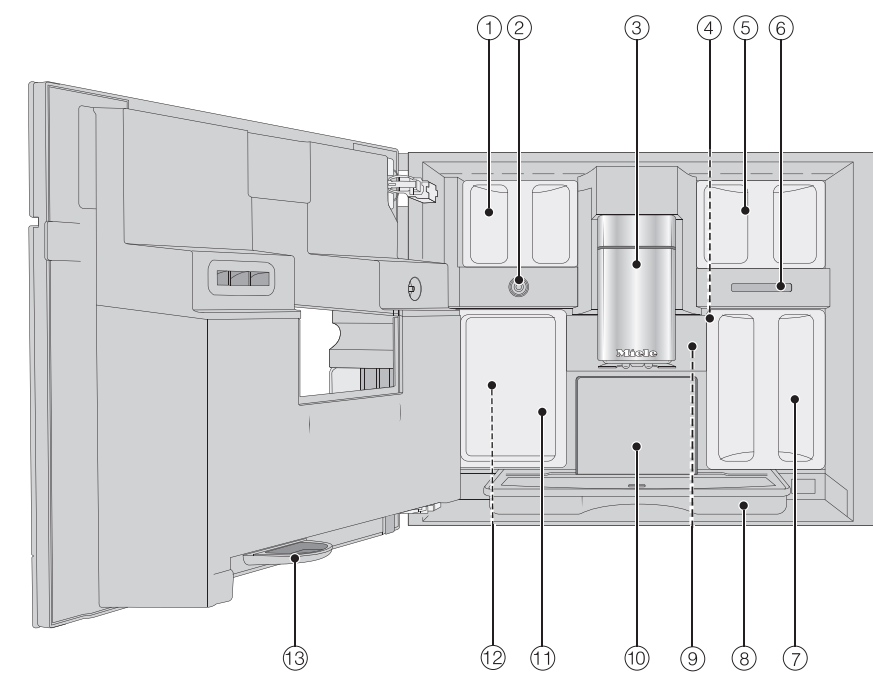
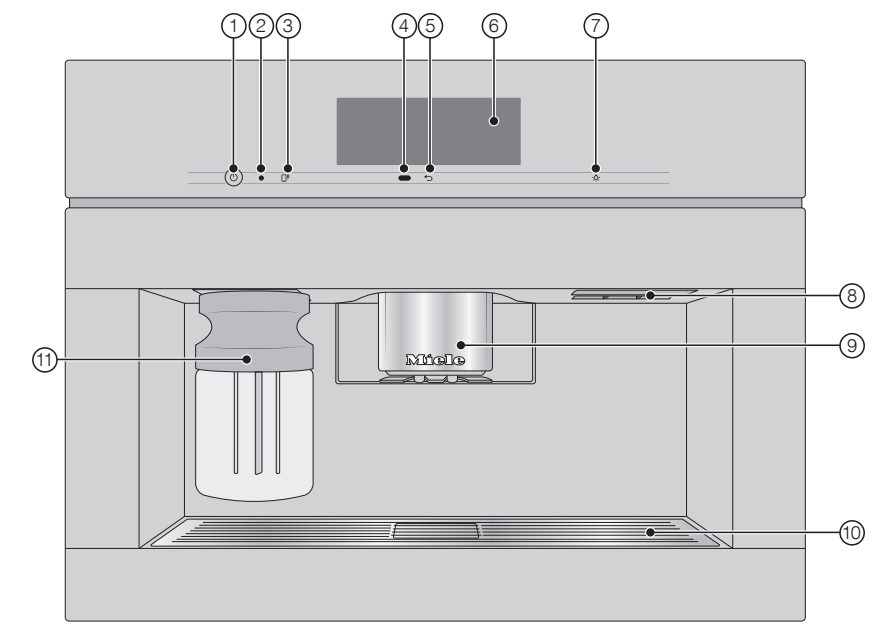

Förbereda

Fylla på vattenbehållaren

- Öppna luckan.

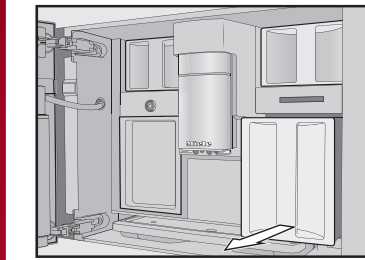

- Dra ut vattenbehållaren rakt utåt.
- Fyll på kallt, färskt dricksvatten i vattenbehållaren upp till markeringen max.
- Skjut in vattenbehållaren i kaffemaskinen och stäng luckan.

Fylla på behållaren för bönor

Bönbehållarna får endast fyllas med rostade kaffebönor.

- Öppna luckan.

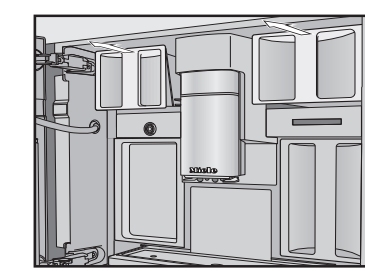

- Dra ut bönbehållarna och ta bort locken.
- Fyll på behållarna för kaffebönor och sätt på locken på behållarna för kaffebönor.
- Skjut in bönbehållarna helt i kaffemaskinen.
- Stäng luckan.

Bereda drycker

Bereda dryck

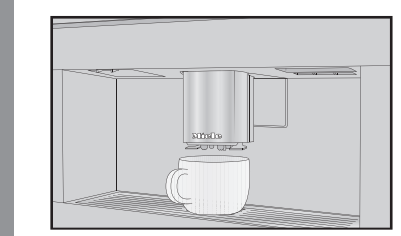

- Ställ en kopp under tappen.
- Välj en dryck.

Avbryta beredning

- Tryck på Stopp eller Avbryt.

DoubleShot

För en särskilt stark, aromatisk kaffedryck kan du välja funktionen "DoubleShot". Då mals och bryggs kaffebönor på nytt efter halva bryggningen.

- Tryck på under beredningen av en kaffedryck.

Göra dubbla koppar

För att fylla två koppar samtidigt:

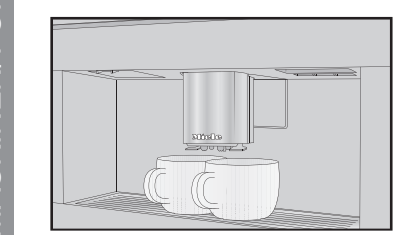

- Ställ en kopp under varje tapp.
- Tryck på.
- Välj dryck.

Använda mjölkbekållaren

Mjölken kyls inte i mjölkbekållaren. Ställ därför mjölkbekållaren i kylskåpet om du inte ska använda mjölken på ett tag. Mjölken ska vara kall (< 10 °C) för att den ska skumma bra.

- Fyll mjölkbekållaren med mjölk till max 2 cm under kanten.

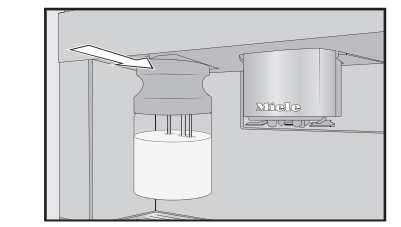

- Skjut in mjölkbekållaren rakt framifrån i kaffemaskinen tills det tar stopp. Nu kan du bereda drycker med mjölk.

Brygga te

Varmvatten bereds till optimal temperatur för de olika tesorterna.

- Sätt det förberedda tefiltret eller tepåsen i tekoppen.
- Ställ tekoppen under tappen.
- Välj tesort i displayen.
- Varmt vatten rinner ner i koppen.
- Ta ut tefiltret eller tepåsen från koppen när ditt te är så starkt som du vill ha det.

Tips: När du brygger tevattnen kan du starta en äggklocka med funktionen TeaTimer (se bruksanvisningen).

Kannfunktion

Med kannfunktionen kan du automatiskt göra flera koppar kaffe eller te efter varandra (maximalt 1 liter). Upp till 8 koppar kan göras så.

Bereda kanna

- Dryckesmenyn visas.
- Ställ ett tillräckligt stort kärl under tappen.
- Välj önskad kannfunktion.
- Välj önskat antal koppar (3–8).
- Följ anvisningarna i displayen.

Expertläge

I expertläget kan du tilldela en bön sorts och ändra dryckesmängd under beredningen. För detta måste expertläget vara aktiverat (i rullgardinsmenyn: alternativet "Expertläge" är orangemarkerat).

Tilldela bönbehållare temporärt

- Tryck på den övre skärnkanten och öppna rullgardinsmenyn.
- Välj nu den bönbehållare från vilken bönor ska användas till aktuell dryck.
- Flytta åter menyfönstret uppåt för att stänga det.
- Starta nu dryckesberedningen.

Anpassa dryckesmängd

Dryckesmängden kan bara ändras under de enskilda beredningsfaserna.



- Tryck på staplarna och dra den lilla triangeln.

Rengöring och skötsel

Beakta de utförliga instruktionerna gällande rengöring och skötsel i bruksanvisningen. Rengör kaffemaskinen noggrant och regelbundet.

Rekommenderat rengöringsintervall	Vad måste jag rengöra och underhålla?
Varje dag (i slutet av dagen)	– Mjölkbekållare och lock – Mjölkventil – Vattenbehållare – Avrinningsgaller – Uppsamlingskärn och sumpbehållare
1 gång i veckan (oftare om det är mycket smutsigt)	– Tapp – Koppensor – Insidan – Bryggenhet – Droppskål – Kaffemaskinens front
1 gång i månaden	– Bekållare för kaffebönor
Vid behov/enligt uppmaning i displayen	– Mjölkleddning – Avfetta bryggenheten – Avkalka kaffemaskinen

Rengöra för hand eller i diskmaskin

Endast för hand:

- Täcksydd i rostfritt stål över centraltappen
- Bryggenhet
- Bekållare för bönor och tillhörande lock

Kan diskas i maskin:

- Uppsamlingskärn, lock och sumpbehållare
- Avrinningsgaller
- Centraltapp (utan täcksydd i rostfritt stål)
- Mjölkbekållare och lock
- Koppensor
- Droppskål
- Skötselbehållare
- Vattenbehållare